

Neutralelement Modul 4 GN 1/1 für Speisenausgabesystem Cube

Neutralelement Modul 4 GN 1/1 für Speisenausgabesystem Cube

Artikel-Nr.: 330172
GTIN: 4059395073782

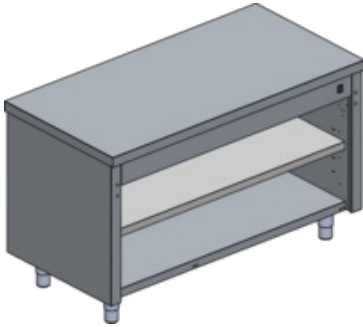

Produktvorteile:

- Neutralelement
- Speisenausgabesystem Cube
- Modul 4 Gn 1/1

Technische Daten:

Geräteart	Speisenausgabe
Produktgruppe	D
Abmessungen außen:	
Breite	1500 mm
Tiefe	750 mm
Höhe	900 mm
Bestückung	GN 4/1
Bruttogewicht	130 kg

Weitere Ansichten

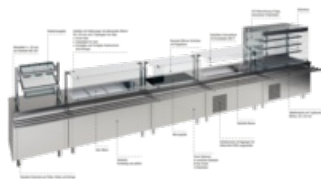

Sonderzubehör gegen Mehrpreis:

**Rohtabletrutsche Modul 4 GN 1/1
für Speisenausgabesystem Cube**

GTIN: 4059395073850

Artikel-Nr.: 330187

**Hustenschutz Einzelglas gerade Modul 4 GN 1/1
für Speisenausgabesystem Cube**

GTIN: 4059395073911

Artikel-Nr.: 330192

**Hustenschutz Doppelglas gerade Modul 4 GN 1/1
für Speisenausgabesystem Cube**

GTIN: 4059395073942

Artikel-Nr.: 330195

**Hustenschutz Einzel- und Frontglas gerade Modul 4 GN 1/1
für Speisenausgabesystem Cube**

GTIN: 4059395073973

Artikel-Nr.: 330198

**LED-Beleuchtungseinsatz Modul 4 GN 1/1
für Speisenausgabesystem Cube**

GTIN: 4059395074109

Artikel-Nr.: 330203

**Halogenwärmeelement Modul 4 GN 1/1
für Speisenausgabesystem Cube**

GTIN: 4059395074130

Artikel-Nr.: 330206

Direkt zum Produkt



Direkt zu den technischen
Dokumenten



Unsere Produkte werden ständig weiterentwickelt. Daher können Abbildungen und technische Angaben im Einzelfall abweichen. Änderungen und Irrtümer vorbehalten.

KBS Gastrotechnik GmbH | Schoßbergstraße 26 | 65201 Wiesbaden | Tel.: +49 611 44787-150 | www.kbs-gastrotechnik.de